

Four® Eating

DK

Design: Strand + Hvass

Bordpladefarver



Stelfarve



Tilvalg

Stoleophæng

Kabelgennemføring

Koblingsbeslag

FOUR
DESIGN



AN OCEE
INTERNATIONAL
COMPANY

Four® Eating

DK

Design: Strand + Hvas

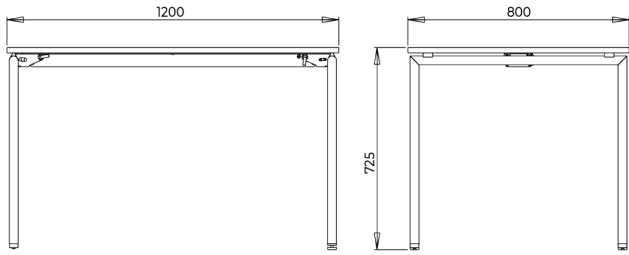
1200 x 800



1400 x 800

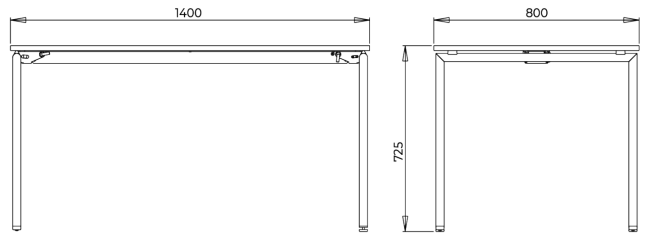

1600 x 800

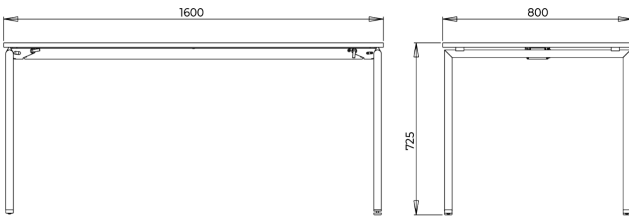

1800 x 800

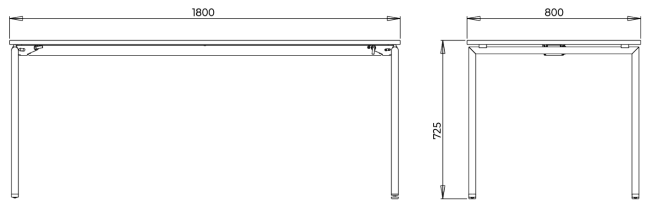

800 x 800

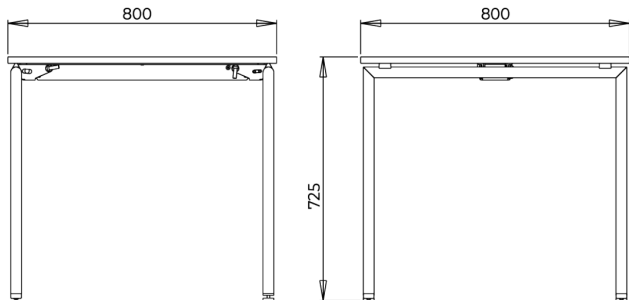

Ø1200 Fixed Legs

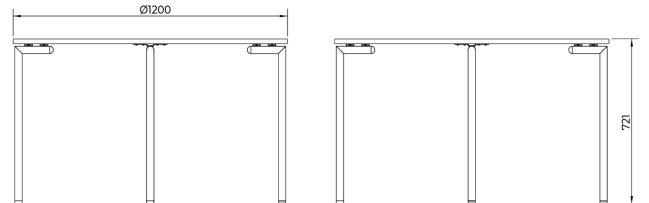

FOUR
DESIGN



AN OCEE
INTERNATIONAL
COMPANY

Four® Eating

DK

Design: Strand + Hvass

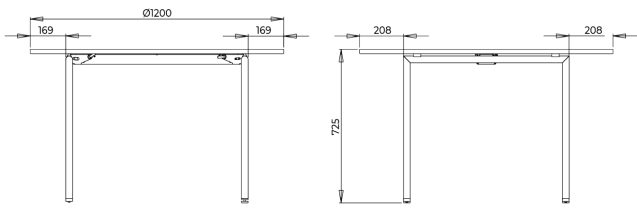
Ø1200



FOUR
DESIGN

AN OCEE
INTERNATIONAL
COMPANY

Design: Strand + Hvass

Materialer

Bordpladetyper

Spånplade med Decor laminat og ABS-kant.
Pladetykkelse: 19 mm.

Spånplade med højtrykslaminat eller Fenix laminat og ABS-kant.
Pladetykkelse: 21 mm.

Spånplade med linoleum og ABS-kant.
Pladetykkelse: 23 mm.

Stel

Ben: Ø32 x 2 mm, Stål, form 300 C - EN 10305-3.
Sarg: stål S235
Foldemekanik: Domex 355-FE 360 D2 stål
2 integrerede hjul: Pa6
2 glidere: Pa6
Gummipuder: EPDM gummi

Skruer og bolte

Skrue: 6,2x16 mm
Skrue: M6x16, undersænket hoved, indiv. sekskant
Skrue: M6x16, halvrundet hoved, indiv. sekskant
Skrue: M10x30, halvrundet hoved, indiv. sekskant
Møtrik: M10 med klemstykke
Fjederskive: 10x20

Instruktioner

Samlevejledning findes på www.fourdesign.dk under Four Eating.

Vægt og mål

80x80 cm: 16,6 kg
120x80 cm: 23,7 kg
140x80 cm: 25,6 kg
160x80 cm: 29,5 kg
180x80 cm: 32 kg
Ø120 cm (foldbart): 24,3 kg
Ø120 cm (ikke foldbart): 23,5 kg

Kvalitet og miljø

Hos Four Design er vi bevidste om vores miljømæssige ansvar.

Vi bestræber os efter at reducere vores virksomheds, og vores kunders indvirkning på miljøet ved at producere kvalitetsmøbler på en bæredygtig måde.

Køb af materialer

Vi køber vores materialer fra ansvarlige leverandører, der overholder vores høje standarder, og sikrer, at materialerne er bæredygtigt indkøbt og administreret, i overensstemmelse med gældende love og bestemmelser såsom lovlig skovning og kemiske restriktioner.

Produktion

Vi er ISO14001 certificeret, hvilket garanterer fremragende miljøstandarder for vores produktionsanlæg.

Anvendelse

Four Design giver 5 års garanti på alle produkter i vores prisliste. Denne garanti dækker brud og beskadigelse af produkter, der opstår på grund af fejlfuld produktionsmæssig udførelse, under normal brug. Garantien bortfalder, hvis produktet viser tegn på misbrug ved forkert håndtering eller anden fysisk skade. Garantien dækker ikke de dele af produktet, der udsættes for slid under brug.

Vi henviser til vores vedligeholdelsesguide: http://www.fourdesign.dk/pdf/Maintenance_Guide.pdf

Genanvendelse

Vi arbejder hen imod målet om, at alle vores produkter skal være minimum 95% genanvendelige. Produkterne skal adskilles i deres komponenter og bortskaffes separat. Alle metaldele kan bortskaffes og genbruges af en egnet aftager. Lakerede rammer behandles med en pulverlak, der er klassificeret som ikke farlig i henhold til direktiv 1999/45/EF. Træ kan enten genbruges eller forbrændes.